

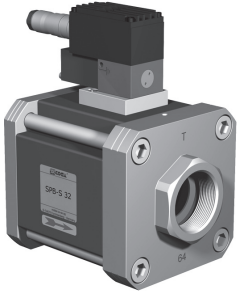

# paineenrajoitusventtiili

## tyyppi SPB-S 32

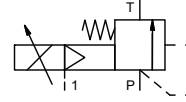

**proportionaaliohjausventtiili**  
**painealue** PN 5-64 bar  
**virtausaukko** DN 32 mm  
**liitännät** kierre  
**toiminto** portaaton  
 paineensäätö  
 bypass-versio



 Yllämainitut venttiilin runkomateriaalit viittaavat venttiilin liitäntöihin, jotka ovat yhteydessä väliaineeseen!

**suunnittelu** ulkoisesti ohjattu, jousipalautus  
**runkomateriaali** ① ④  
 ② teräs, galvanoitu ⑤  
 ③ ⑥  
**venttiilin istukka** metalli metallia vasten  
**tiivistemateriaalit** FPM, PTFE

### tarvittavat tiedot pääventtiilille

- virtausaukko
- liitäntä
- paineen säätöalue
- virtausmäärä
- väliaine
- väliaineen lämpötila
- ulkoinen lämpötila

### tarvittavat tiedot proportionaaliventtiilille

- nimellisjännite
- ohjauspainealue min/max

liitännät		toiminto	
SPB	kierteet G 1 1/2	portaaton säätö	SAE liitännät DIN ISO 6162
<b>paineen säätöalue</b>	bar 5-64	<b>Kv-arvo</b>	24,0
<b>väliaine</b>	nesteet - korkea viskositeetti - epäpuhtaat		
<b>kuluttava väliaine</b>			
<b>virtausuunta</b>	P ⇌ T	kuten merkitty	
<b>käyttöaika</b>	ms	< 900	
<b>väliaineen lämpötila</b>	°C	0 ast +60	
<b>ulkoinen lämpötila</b>	°C	0 ast +50	
<b>hyväksynnät</b>			
<b>asennus</b>	asennusreiät		
<b>paino</b>	kg	8,4	
<b>lisävarusteet</b>			

### tekniset tiedot

### optiot

sähköiset ominaisuudet		optiot	
<b>nimellisjännite</b>	U <sub>B</sub>	DC 24 V (max jännitöshurina 10%)	
<b>tehon kulutus</b>	DC	< 0,7 A	
<b>ohjaussignaali</b>	U <sub>E</sub>	0-10 V (R <sub>e</sub> 100KΩ)	
<b>suojaus</b>	IP65	DIN 40 050 mukaisesti	
<b>tehollinen suhteellinen käyttöaika</b>	ED	100% (hyväksytyjen käyttöolosuhteiden mukaisesti)	
<b>liitännät</b>		pistoke; 7 kontakia / kaapelin halkaisija 6-8 mm	

### pneumaattiset ominaisuudet

### optiot

<b>ohjauspainealue</b>	bar	kts. Ohjauspaineakaavio
<b>ilman kulutus</b>		DIN ISO 8573-1 mukaisesti paineilman laatu 5/4/3
<b>ohjaus</b>		ohjaus 3/2 proportionaaliventtiilillä
<b>ohjausliitännät</b>	1	G 1/8

 Venttiileiden tekninen suunnittelu perustuu väliaineen ja sovelluksen vaatimuksiin. Tämä voi johtaa muutoksiin yleisistä datalehtien tiedoista koskien esim. tiivisteitä ja materiaaleja.

 Jos tilauksen tai sovelluksen tiedot ovat epätäydellisiä tai teknisessä suunnittelussa on puutteita, ne aiheuttavat ongelmia koskien venttiilisovellusta. Tämän seurakseen fyysiset ja kemialliset ominaisuudet käytetyissä materiaaleissa tai tiivisteissä saattavat olla sopimattomia kyseiseen sovellukseen.

### kytkentäkaavio

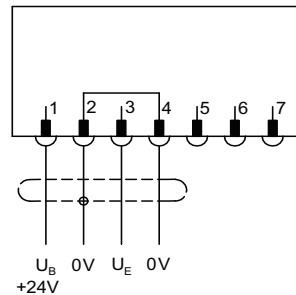

### liitäntäolosuhteet

Kun proportionaaliventtiiliin syötetään sähköistä asetusarvoa on ohjauspaineilman oltava asetusarvoissa (kts ohjauspaineilmakaavio.)

### asennusasento

säätäjää ei saa olla alaspäin

- spesifikaatiot, joita ei ole korostettu ovat standardeja
- spesifikaatiot korostusvärillä ovat optiota

# tyyppi **SPB-S 32**

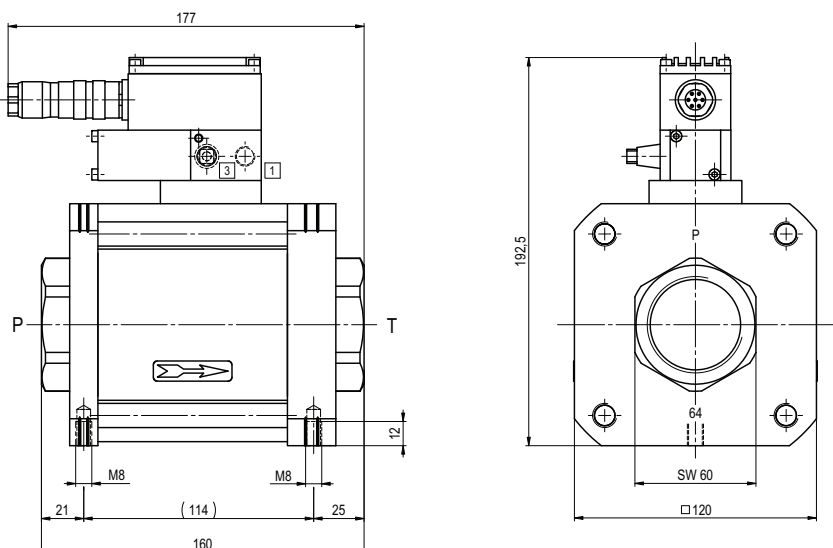

## käyttöpainediagrammi

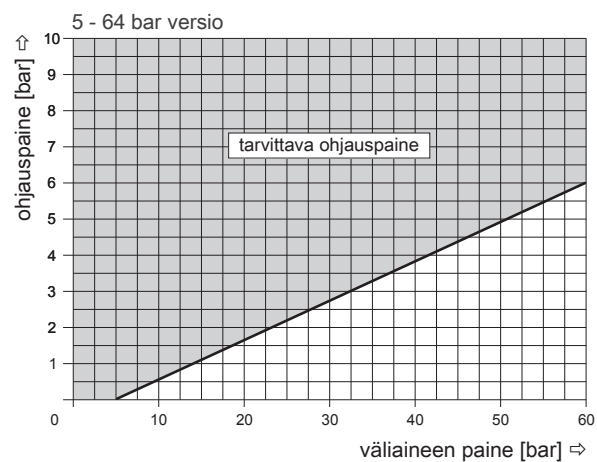

## paineeton työkierto

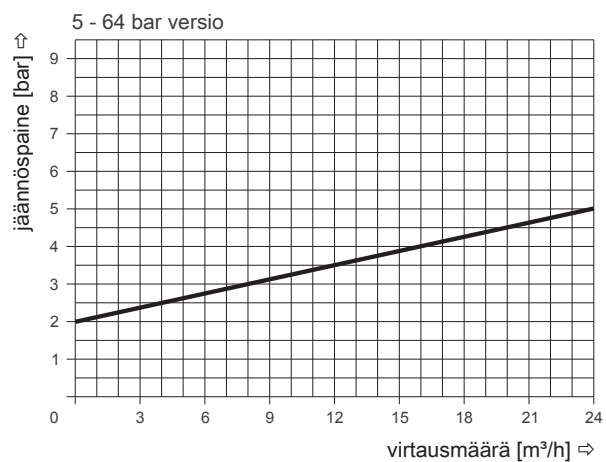

Äänenpaineentaso noin 70 dB(A); matalapaine/ Q=24 m³/h.

Sovelluksen vaatimat olosuhteet kuten lämpötila, paine, kytkentäaika sekä väliaineen ominaisuudet voivat johtaa tarpeellisiin muutoksiin venttiilin tiiviste- ja runkomateriaaleissa.